



ГИНЕКОЛОШКО-АКУШЕРСКА КЛИНИКА "НАРОДНИ ФРОНТ"
Београд, Краљице Наталије 62

Дел. бр	18007-2020-5838
Датум	08/04/2020

КОНКУРСНА ДОКУМЕНТАЦИЈА

ЈАВНА НАБАВКА– ДОБАРА: намештај

ЈАВНА НАБАВКА МАЛЕ ВРЕДНОСТИ

бр. М20/7 ЗА 2020. годину

април 2020. године

I ОПШТИ ПОДАЦИ О ЈАВНОЈ НАБАВЦИ

1. Подаци о наручиоцу

Наручилац:[Гинеколошко-акушерска клиника "Народни фронт"]

Адреса:[Београд, Краљице Наталије 62]

Интернет страница:.....[www.gakfront.org]

2. Врста поступка јавне набавке

Предметна јавна набавка се спроводи у поступку јавне набавке мале вредности у складу са Законом и подзаконским актима којима се уређују јавне набавке.

3. Циљ поступка је закључење уговора о јавној набавци.

4. Напоменауколико је у питању резервисана јавна набавка: /.

5. Контакт (лице или служба)

- Радица Александрић, дипл. економиста javnenabavke@gakfront.org

II ОПШТИ ПОДАЦИ О ЈАВНОЈ НАБАВЦИ И ПРЕДМЕТУ НАБАВКЕ

1. Предмет јавне набавке

Предмет јавне набавке бр. М20/7 за 2020. годину су добра: намештај за потребе ГАК "Народни фронт".

2. Партије: Предмет јавне набавке није обликован у више партија.

3. Процењена вредност : 900.000,00 динара без пдв-а.

II ТЕХНИЧКЕ КАРАКТЕРИСТИКЕ, КВАЛИТЕТ, КОЛИЧИНА И ОПИС ДОБАРА СА ОБРАСЦЕМ СТРУКТУРЕ ЦЕНЕ, СА УПУТСТВОМ КАКО ДА СЕ ПОПУНИ

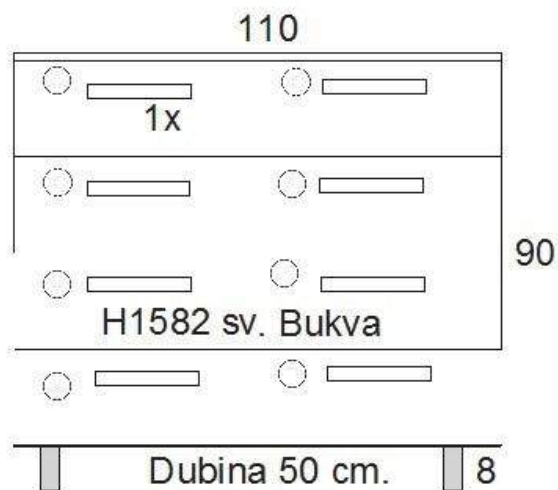
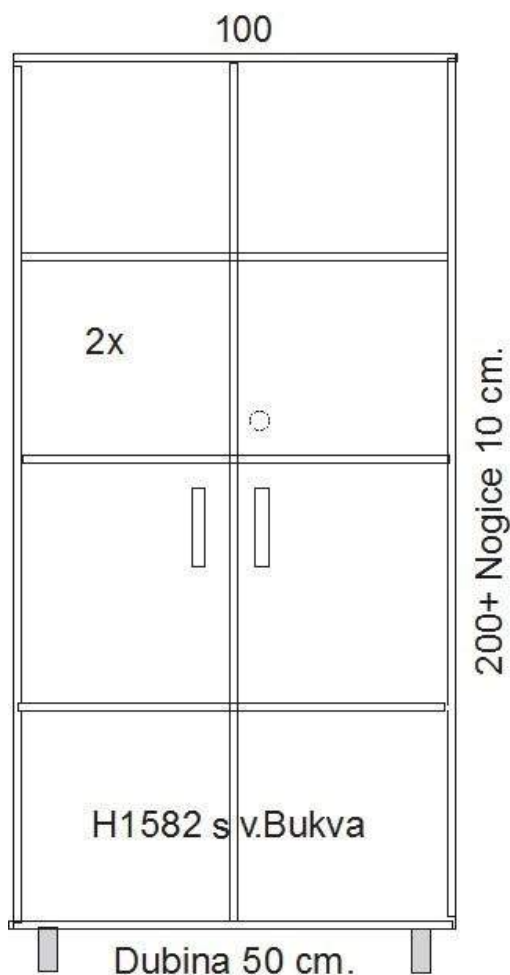

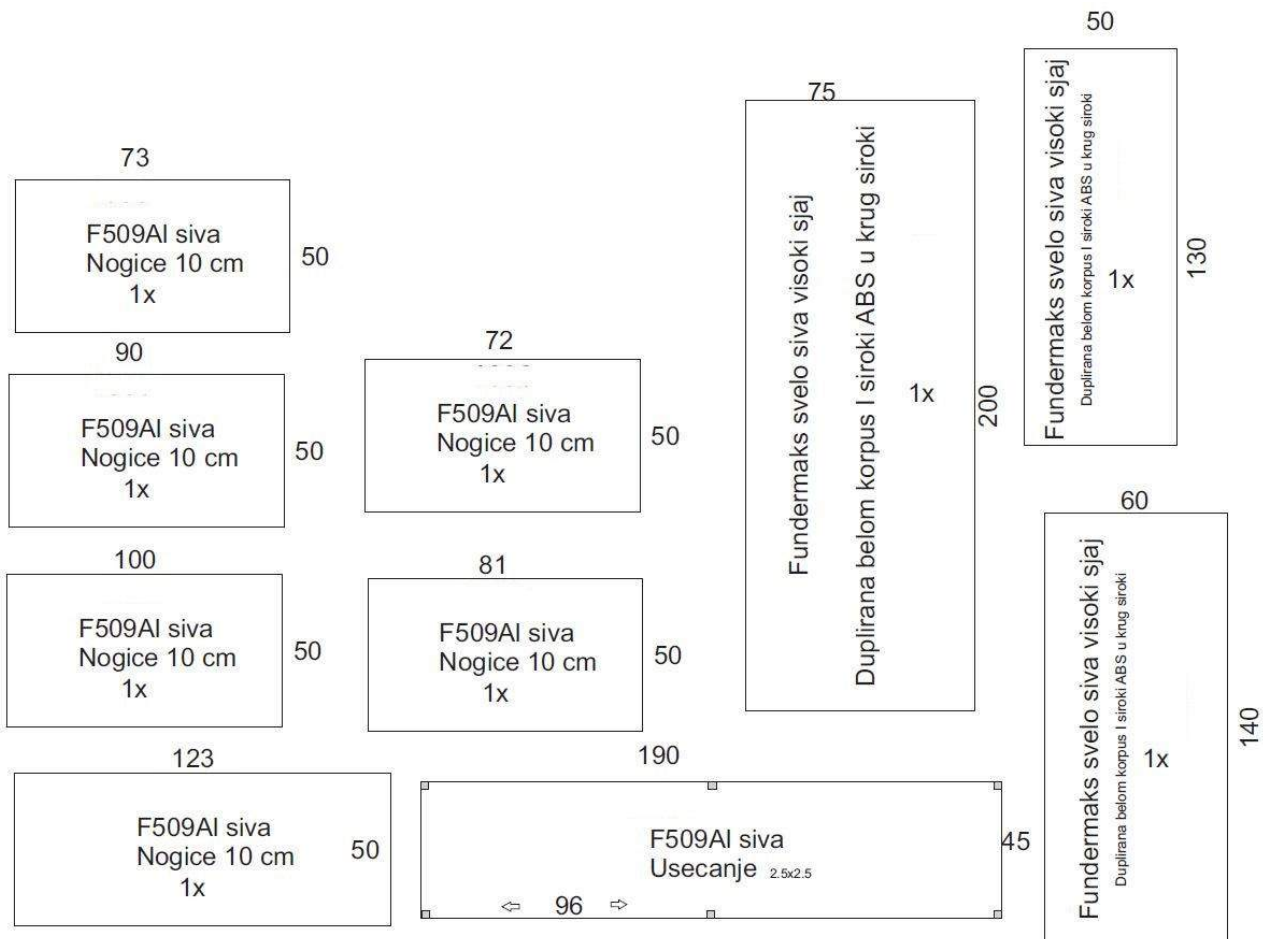

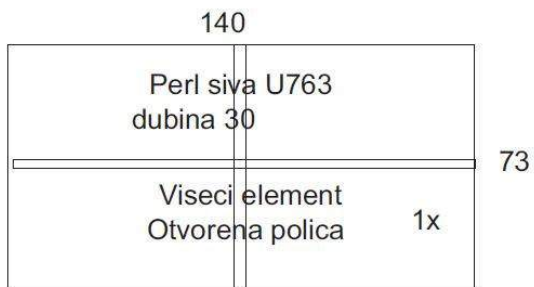
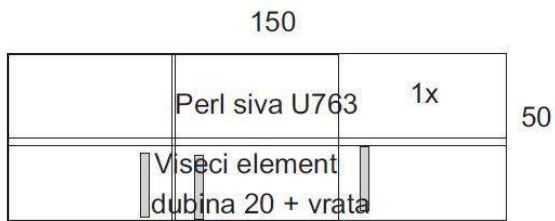

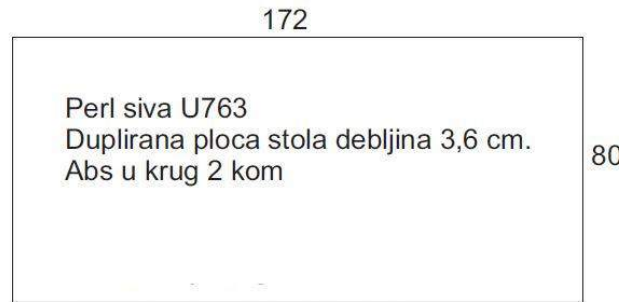
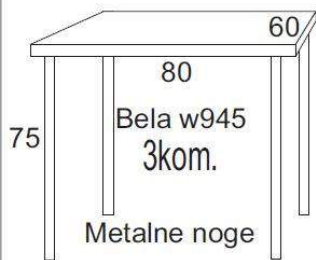
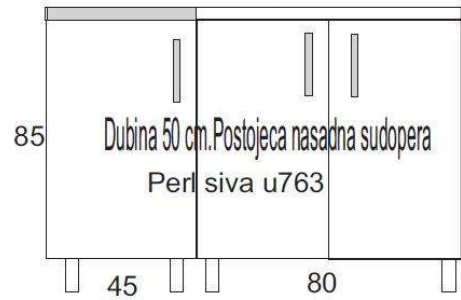
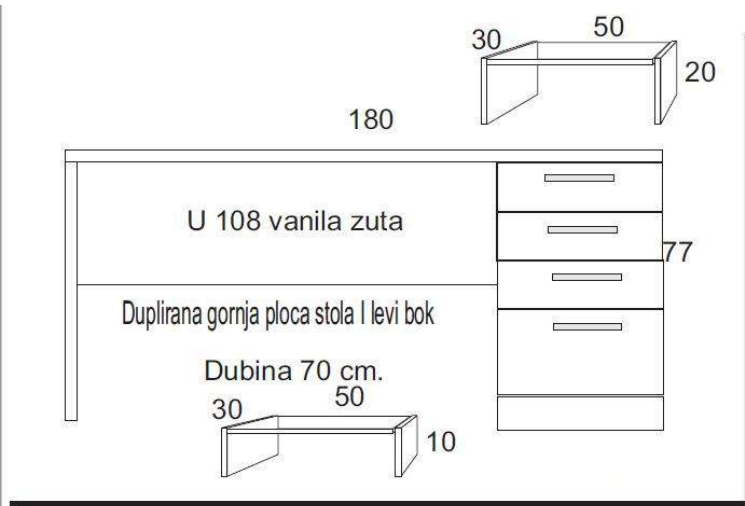

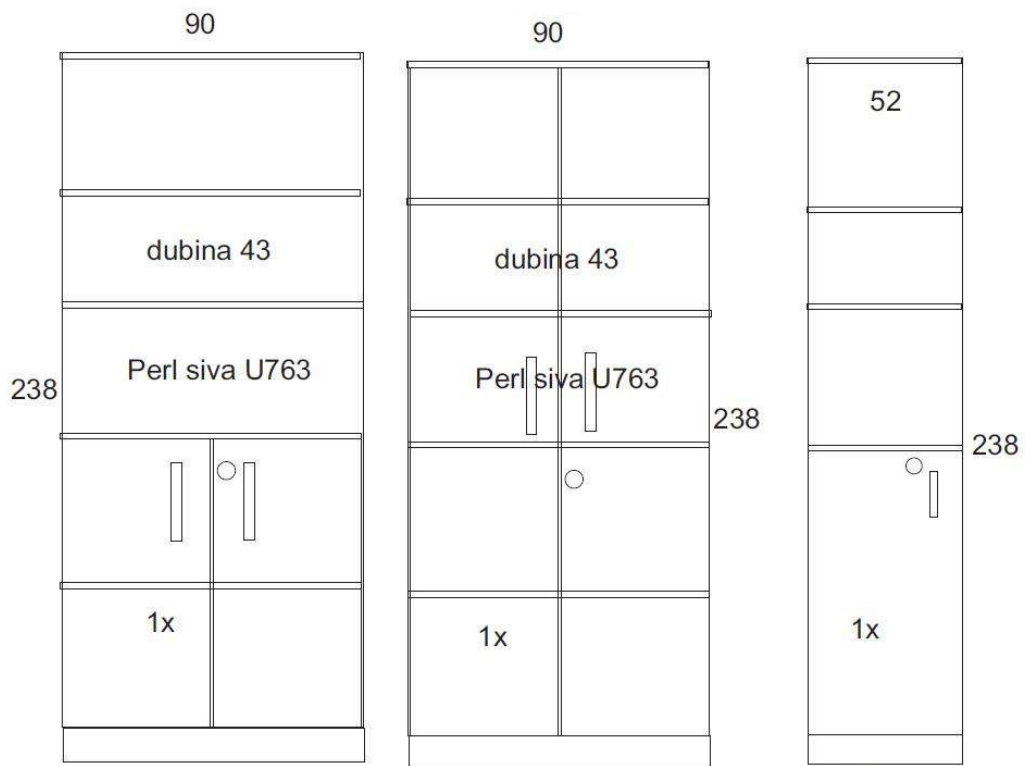

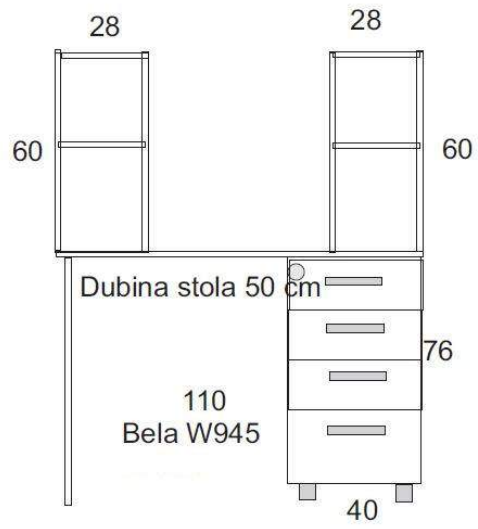

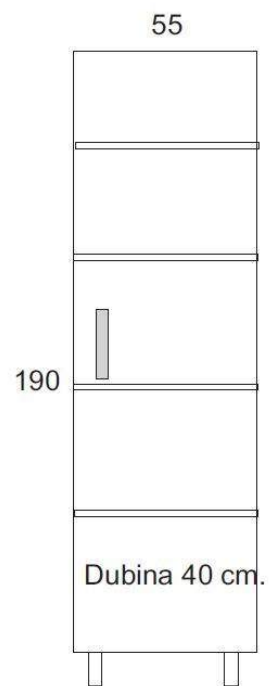
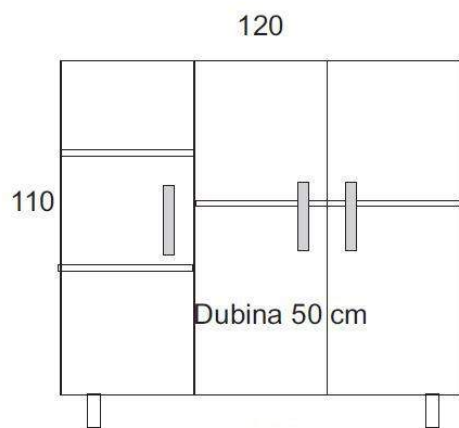

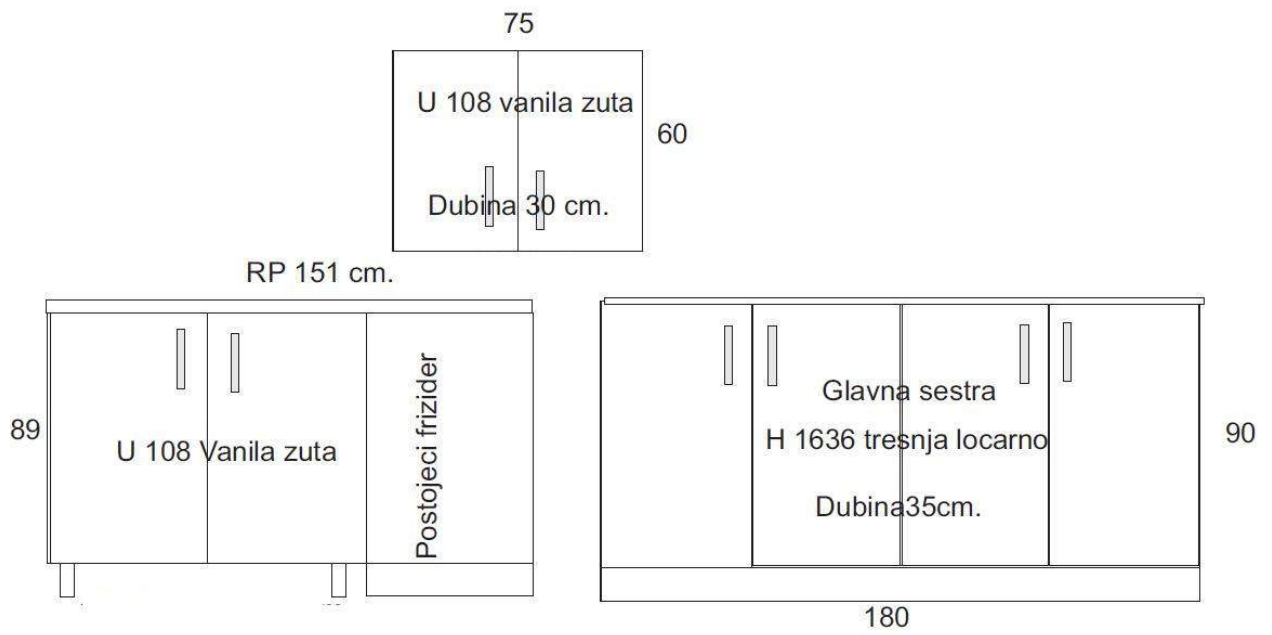

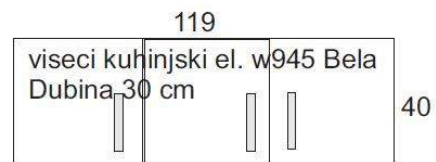
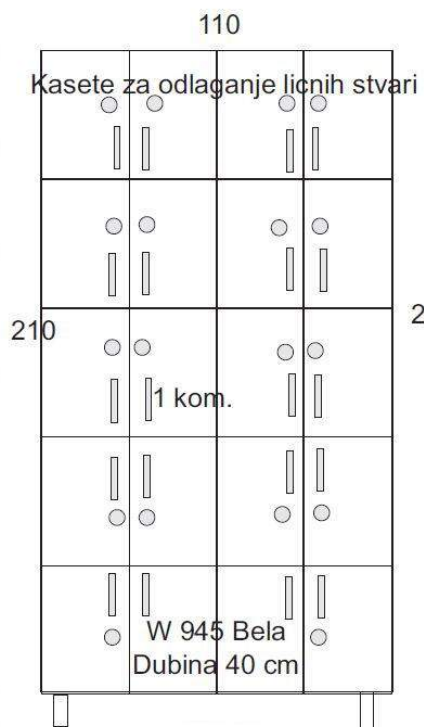

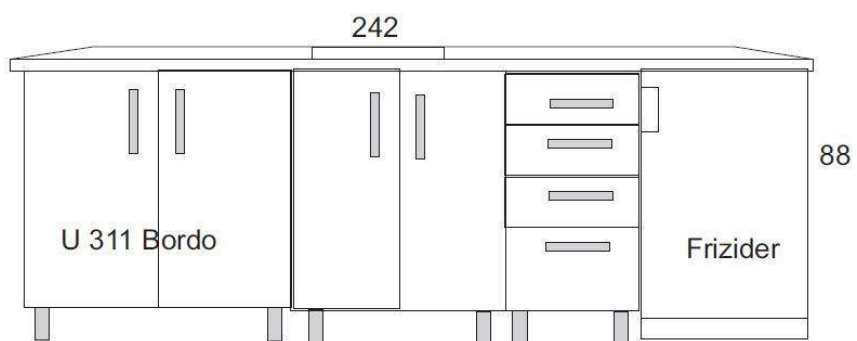
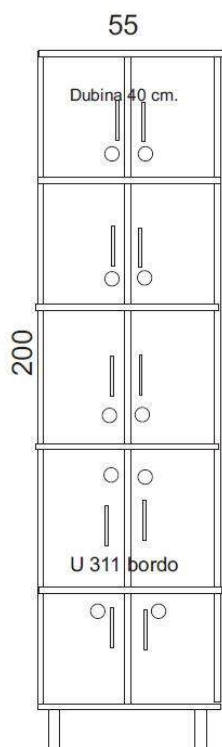

Bela W945 100

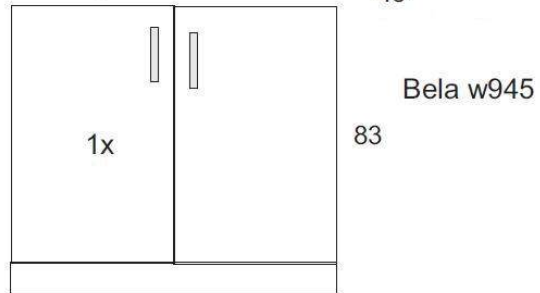
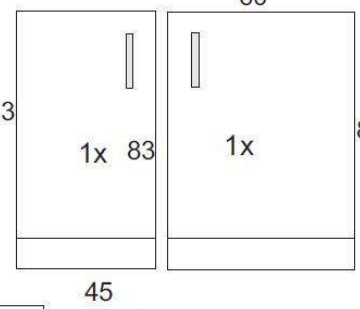
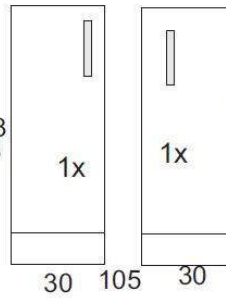
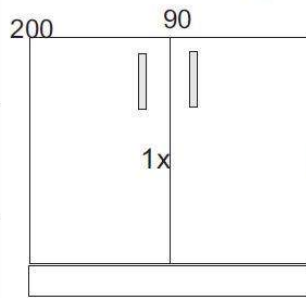
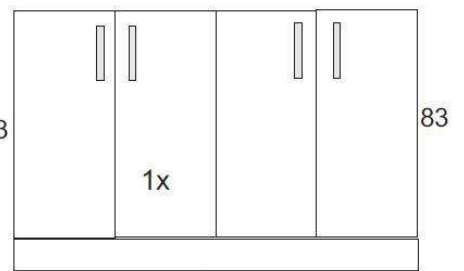
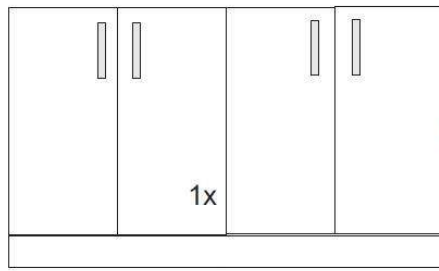
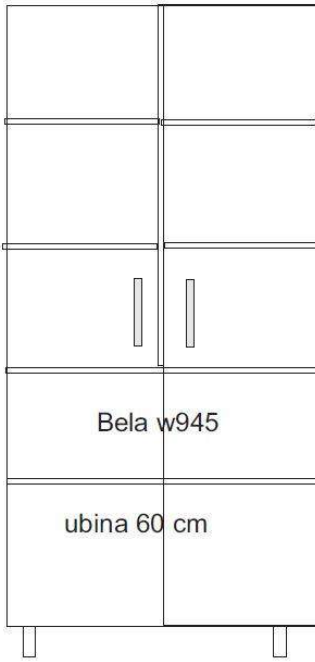

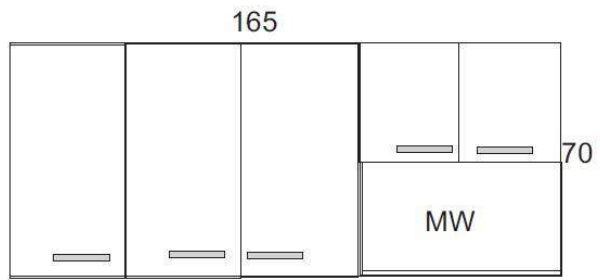

U 630 limun zuta

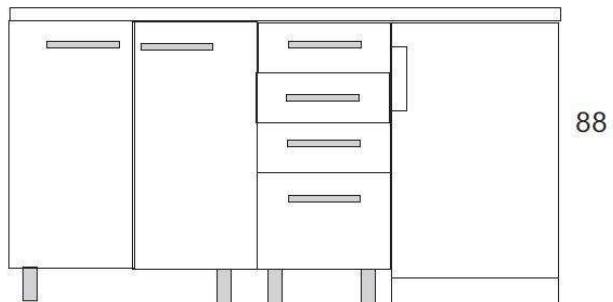

Одељење**1) Апартамана**

РБ.	врста намештаја	количина	јед.цена без пдв-а	Пдв%	укупна цена без пдв-а
1	2	3	4	5	6=3*4
1.	Двокрилни орман дим. 200*100*50	2			
2.	Фиоке дим. 90*110*50	1			
Укупно без ПДВ-а					

Одељење Медицинске**2) биохемије**

РБ.	врста намештаја	количина	јед.цена без пдв-а	Пдв%	укупна цена без пдв-а
1	2	3	4	5	6=3*4
1.	Плоча 73*50 (сива)	1			
2.	Плоча 90*50 (сива)	1			
3.	Плоча 100*50 (сива)	1			
4.	Плоча 123*50 (сива)	1			
5.	Плоча 72*50 (сива)	1			
6.	Плоча 81*50 (сива)	1			
7.	Плоча 190*45 (сива)	1			
8.	Плоча 200*75 (сива-високи сјај)	1			
9.	Плоча 130*50 (сива-високи сјај)	1			
10.	Плоча 140*60 (сива-високи сјај)	1			
Укупно без ПДВ-а					

3) Хистопатологија

РБ.	врста намештаја	количина	јед.цена без пдв-а	Пдв%	укупна цена без пдв-а
1	2	3	4	5	6=3*4
1.	Висећи ел. Кухиње 150*50*20 (сива9	1			
2.	Висећи ел. Кухиње 140*73*30 (сива)	1			
3.	Отворена полица 140*73*30 (сива)	1			
4.	Висећи део 100*73*30 (сива)	1			
Укупно без ПДВ-а					

4) Породилиште

РБ.	врста намештаја	количина	јед.цена без пдв-а	Пдв%	укупна цена без пдв-а
1	2	3	4	5	6=3*4
1.	Сто 75*80*60 (бела)	3			
2.	Болесничка наткасна 80*40*40 (бела)	8			
3.	Доњи део кухиње без судопере 85*125*50 (сива)	1			
4.	Плоча 172*80*3,6	1			
5.	Фарбање металних ногица стола	4			
Укупно без ПДВ-а					

5) ДР Грбић

РБ.	врста намештаја	количина	јед.цена без пдв-а	Пдв%	укупна цена без пдв-а
1	2	3	4	5	6=3*4
1.	Радни сто 77*180*70 (ванила жута)	1			
2.	Полица 20*50*30 (ванила жута)	1			
3.	Полица 10*50*30 (ванила жута)	1			
Укупно без ПДВ-а					

6) Матича служба

РБ.	врста намештаја	количина	јед.цена без пдв-а	Пдв%	укупна цена без пдв-а
1	2	3	4	5	6=3*4
1.	Орман са отвореним полицама 238*90*43 (сива)	1			
2.	Орман 238*90*43 (сива)	1			
3.	Орман 238*90*52 (сива)	1			
Укупно без ПДВ-а					

7) Одељење Менопаузе

РБ.	врста намештаја	количина	јед.цена без пдв-а	Пдв%	укупна цена без пдв-а
1	2	3	4	5	6=3*4
1.	Радни сто 76*110*50 (бела)	1			
2.	Полице 60*28 (бела)	2			
Укупно без ПДВ-а					

8) Колпоскопија 1

РБ.	врста намештаја	количина	јед.цена без пдв-а	Пдв%	укупна цена без пдв-а
1	2	3	4	5	6=3*4
1.	Комода 110*120*50	1			
2.	Орман 190*55*40	1			
Укупно без ПДВ-а					

9) ОВРТ 3

РБ.	врста намештаја	количина	јед.цена без пдв-а	Пдв%	укупна цена са пдв-ом
1	2	3	4	5	6=3*4
1.	Висећи ел. кухиње 60*75*30 (ванила жута)	1			
2.	Донји кухињски ел. Са судопером 89*151 (ванила жута)	1			
3.	Орман 238*90*52 (сива)	1			
Укупно без ПДВ-а					

10) Шок

РБ.	врста намештаја	количина	јед.цена без пдв-а	Пдв%	укупна цена без пдв-а
1	2	3	4	5	6=3*4
1.	Орман 210*120*50 (бела)	1			
2.	Орман 200*110*40 са касетама (бела)	1			
3.	Доњи ел. Кухиње без судопере 96*119 (бела)	1			
4.	Висећи ел. Кухиње 40*119*30 (бела)	1			
5.	Клуб сто 45*100*60 (бела)	1			
6.	орман 200*100*60 (бела)	1			
Укупно без ПДВ-а					

11) Пријем

РБ.	врста намештаја	количина	јед.цена без пдв-а	Пдв%	укупна цена без пдв-а
1	2	3	4	5	6=3*4
1.	Орман 200*55*40 са касетама (бордо)	1			

2.	Доњи ел. Кухиње са судопером 88*242 (бордо)	1			
3.	Орман 140*110*49 (бордо)	1			
Укупно без ПДВ-а					

12) Постоперативна нега и преоперативна припрема

РБ.	врста намештаја	количина	јед.цена без пдв-а	Пдв%	укупна цена без пдв-а
1	2	3	4	5	6=3*4
1.	Радани део 83*140 (бело)	1			
2.	Радни део 83*130 (бело)	1			
3.	Радни део 83*90 (бело)	1			
4.	Радни део 83*30 (бело)	2			
5.	Радни део 83*45 (бело)	1			
6.	Радни део 83*60 (бело)	1			
7.	Радни део 83*105 (бело)	1			
Укупно без ПДВ-а					

13) Трансфузија

РБ.	врста намештаја	количина	јед.цена без пдв-а	Пдв%	укупна цена без пдв-а
1	2	3	4	5	6=3*4
1.	Доњи ел. Кухиње са судопером 70*165 (лимун жута)	1			
2.	Висећи ел. Кухиње 88*165 (лимун жута) са судопером	1			
Укупно без ПДВ-а					

14) ОП САЛА

РБ.	врста намештаја	количина	јед.цена без пдв-а	Пдв%	укупна цена без пдв-а
1	2	3	4	5	6=3*4
1.	Компијутер сто 110*60*78 (бела)	1			
Укупно без ПДВ-а					

15) Одељење Стерилитета

РБ.	врста намештаја	коли чина	јед.цена без пдв-а	Пдв%	укупна цена без пдв-а
1	2	3	4	5	6=3*4
1.	Клуб сто 60*120*60 (беле)	1			
2.	Радни сто 79*86*65 (бела)	1			
3.	Комода 45*140*40 (бела)	1			
4.	Фиоке 102*90*55 (бела)	1			
5.	Орман 210*90*50 (бела)	1			
6.	Орман 200*40*40 (бела)	1			
Укупно без ПДВ-а					

16) АРТ

РБ.	врста намештаја	коли чина	јед.цена без пдв-а	Пдв%	укупна цена без пдв-а
1	2	3	4	5	6=3*4
1.	Компијутер сто 110*60*78 (бела)	2			
2.	Везивање постојеће радне плоче и монтирање алумин. Дихт лајсне од 10 м	1			
Укупно без ПДВ-а					

17) Начелник Правне службе

РБ.	врста намештаја	коли чина	јед.цена без пдв-а	Пдв%	укупна цена без пдв-а
1	2	3	4	5	6=3*4
1.	Орман 200*60*40 (EGGER U108 ванила)	1			
Укупно без ПДВ-а					

18) ОВРТ 4 спрат

РБ.	врста намештаја	коли чина	јед.цена без пдв-а	Пдв%	укупна цена без пдв-а
1	2	3	4	5	6=3*4
1.	Замена поломљених ручица и шарки+ситне поправке	10			
Укупно без ПДВ-а					

Укупно без пдв-а (1-18)	
ПДВ	
Укупно са пдв-ом (1-18)	

Место и датум:

М.П.

Потпис понуђача:

IV УСЛОВИ ЗА УЧЕШЋЕ У ПОСТУПКУ ЈАВНЕ НАБАВКЕ ИЗ ЧЛ. 75. И 76. ЗАКОНА И УПУТСТВО КАКО СЕ ДОКАЗУЈЕ ИСПУЊЕНОСТ ТИХ УСЛОВА

1. УСЛОВИ ЗА УЧЕШЋЕ У ПОСТУПКУ ЈАВНЕ НАБАВКЕ ИЗ ЧЛ. 75. И 76. ЗАКОНА

- 1.1.** Право на учешће у поступку предметне јавне набавке има понуђач који испуњава обавезне услове за учешће у поступку јавне набавке дефинисане чл. 75. Закона, и то:
- 1) Да је регистрован код надлежног органа, односно уписан у одговарајући регистар (чл. 75. ст. 1. тач. 1) Закона);
 - 2) Да он и његов законски заступник није осуђиван за неко од кривичних дела као члан организоване криминалне групе, да није осуђиван за кривична дела против привреде, кривична дела против животне средине, кривично дело примања или давања мита, кривично дело преваре(чл. 75. ст. 1. тач. 2) Закона);
 - 3) /;
 - 4) Да је измирио доспеле порезе, доприносе и друге јавне дажбине у складу са прописима Републике Србије или стране државе када има седиште на њеној територији (чл. 75. ст. 1. тач. 4) Закона);
 - 5) Да има важећу дозволу надлежног органа за обављање делатности која је предмет јавне набавке(чл. 75. ст. 1. тач. 5) Закона)/;
 - 6) Понуђач је дужан да при састављању понуде изричито наведе да је поштовао обавезе које произлазе из важећих прописа о заштити на раду, запошљавању и условима рада, заштити животне средине, као и да нема забрану обављања делатности која је на снази у време подношења понуде(чл. 75. ст. 2. Закона).
- 1.2.** Понуђач који учествује у поступку предметне јавне набавке, мора испунити додатне услове за учешће у поступку јавне набавке, дефинисане чл. 76. Закона, и то: /.
- 1.3.** Уколико понуђач подноси понуду са подизвођачем, у складу са чланом 80. Закона, подизвођач мора да испуњава обавезне услове из члана 75. став 1. тач. 1) до 4) Закона и услов из члана 75. став 1. тачка 5) Закона, за део набавке који ће понуђач извршити преко подизвођача.
- 1.4.** Уколико понуду подноси група понуђача, сваки понуђач из групе понуђача, мора да испуни обавезне услове из члана 75. став 1. тач. 1) до 4) Закона, а додатне услове испуњавају заједно.
Услов из члана 75. став 1. тач. 5) Закона, дужан је да испуни понуђач из групе понуђача којем је поверено извршење дела набавке за који је неопходна испуњеност тог услова.

2. УПУТСТВО КАКО СЕ ДОКАЗУЈЕ ИСПУЊЕНОСТ УСЛОВА

Испуњеност обавезних услова за учешће у поступку предметне јавне набавке, у складу са чл. 77. став 4. Закона, понуђач доказује достављањем Изјаве (Образац изјаве понуђача, дат је у поглављу IV одељак 3.), којом под пуном материјалном и кривичном одговорношћу потврђује да испуњава услове за учешће у поступку јавне набавке из чл. 75. и 76. Закона, дефинисане овом конкурсном документацијом, осим услова из члана 75. став 1. тачка 5) Закона, која се достављају у виду неоверене копије.

Изјава мора да буде потписана од стране овлашћеног лица понуђача и оверена печатом. Уколико Изјаву потписује лице које није уписано у регистар као лице овлашћено за заступање, потребно је уз понуду доставити овлашћење за потписивање.

Уколико понуду подноси група понуђача, Изјава мора бити потписана од стране овлашћеног лица сваког понуђача из групе понуђача и оверена печатом.

Уколико понуђач подноси понуду са подизвођачем, понуђач је дужан да достави Изјаву подизвођача (Образац изјаве подизвођача, дат је у поглављу IV одељак 3.), потписану од стране овлашћеног лица подизвођача и оверену печатом.

Наручилац може пре доношења одлуке о додели уговора да тражи од понуђача, чија је понуда оцењена као најповољнија, да достави на увид оригинал или оверену копију свих или појединих доказа о испуњености услова.

Ако понуђач у остављеном примереном року, који не може бити краћи од 5 дана, не достави на увид оригинал или оверену копију тражених доказа, наручилац ће његову понуду одбити као неприхватљиву.

Понуђач није дужан да доставља на увид доказе који су јавно доступни на интернет страницама надлежних органа.

Понуђач је дужан да без одлагања писмено обавести наручиоца о било којој промени у вези са испуњеношћу услова из поступка јавне набавке, која наступи до доношења одлуке, односно закључења уговора, односно током важења уговора о јавној набавци и да је документује на прописани начин.

Потписивањем изјаве понуђач доказује да испуњава следеће:

- Услов из чл. 75. ст. 1. тач. 1) Закона - Доказ: Извод из регистра Агенције за привредне регистре, односно извод из регистра надлежног Привредног суда);
- Услов из чл. 75. ст. 1. тач. 2) Закона - Доказ: Правна лица: 1) Извод из казнене евиденције, односно уверење основног суда на чијем подручју се налази седиште домаћег правног лица, односно седиште представништва или огранка страног правног лица, којим се потврђује да правно лице није осуђивано за кривична дела против привреде, кривична дела против животне средине, кривично дело примања или давања мита, кривично дело преваре; 2) Извод из казнене евиденције Посебног одељења за организовани криминал Вишег суда у Београду, којим се потврђује да правно лице није осуђивано за неко од кривичних дела организованог криминала; 3) Извод из казнене евиденције, односно уверење надлежне полицијске управе МУП-а, којим се потврђује да законски заступник понуђача није осуђиван за кривична дела против привреде, кривична дела против животне средине, кривично дело примања или давања мита, кривично дело преваре и неко од кривичних дела организованог криминала (захтев се може поднети према месту рођења или према месту пребивалишта законског заступника). Уколико понуђач има више законских заступника дужан је да достави доказ за сваког од њих. Предузетници и физичка лица: Извод из казнене евиденције, односно уверење надлежне полицијске управе МУП-а, којим се потврђује да није осуђиван за неко од кривичних дела као члан организоване криминалне групе, да није осуђиван за кривична дела против привреде, кривична дела против животне средине, кривично дело примања или давања мита, кривично дело преваре (захтев се може поднети према месту рођења или према месту пребивалишта).

Доказ не може бити старији од два месеца пре отварања понуда;

- Услов из чл. 75. ст. 1. тач. 4) Закона - Доказ: Уверење Пореске управе министарства финансија и привреде да је измирио доспеле порезе и доприносе и уверење надлежне управе локалне самоуправе да је измирио обавезе по основу изворних локалних јавних прихода или потврду Агенције за приватизацију да се понуђач налази у поступку приватизације.

Доказ не може бити старији од два месеца пре отварања понуда;

3. ОБРАЗАЦ ИЗЈАВЕ О ИСПУЊАВАЊУ УСЛОВА ИЗ ЧЛ. 75. И 76. ЗАКОНА

ИЗЈАВА ПОНУЂАЧА

О ИСПУЊАВАЊУ УСЛОВА ИЗ ЧЛ. 75. И 76. ЗАКОНА У ПОСТУПКУ ЈАВНЕ НАБАВКЕ МАЛЕ ВРЕДНОСТИ

У складу са чланом 77. став 4. Закона, под пуном материјалном и кривичном одговорношћу, као заступник понуђача, дајем следећу

ИЗЈАВУ

Понуђач _____ [навести назив понуђача] у поступку јавне набавке добара, намештај, број М20/7 за 2020. годину, испуњава све услове из чл. 75. и 76. Закона, односно услове дефинисане конкурсном документацијом за предметну јавну набавку, и то:

1. Понуђач је регистрован код надлежног органа, односно уписан у одговарајући регистар;
2. Понуђач и његов законски заступник нису осуђивани за неко од кривичних дела као члан организоване криминалне групе, да није осуђиван за кривична дела против привреде, кривична дела против животне средине, кривично дело примања или давања мита, кривично дело преваре;
3. Понуђач је измирио доспеле порезе, доприносе и друге јавне дажбине у складу са прописима Републике Србије (или стране државе када има седиште на њеној територији);
4. Понуђач је поштовао обавезе које произлазе из важећих прописа о заштити на раду, запошљавању и условима рада, заштити животне средине и гарантује да нема забрану обављања делатности која је на снази у време подношења понуде;

Место: _____

Понуђач: _____

Датум: _____

М.П.

Напомена: Уколико понуду подноси група понуђача, Изјава мора бити потписана од стране овлашћеног лица сваког понуђача из групе понуђача и оверена печатом.

ИЗЈАВА ПОДИЗВОЂАЧА

О ИСПУЊАВАЊУ УСЛОВА ИЗ ЧЛ. 75. ЗАКОНА У ПОСТУПКУ ЈАВНЕ НАБАВКЕ МАЛЕ ВРЕДНОСТИ

У складу са чланом 77. став 4. Закона, под пуном материјалном и кривичном одговорношћу, као заступник подизвођача, дајем следећу

ИЗЈАВУ

Подизвођач _____ [навести назив подизвођача] у поступку јавне набавке добара–намештај, број М20/7 за 2020. годину, испуњава све услове из чл. 75. Закона, односно услове дефинисане конкурсном документацијом за предметну јавну набавку, и то:

- 1) Подизвођач је регистрован код надлежног органа, односно уписан у одговарајући регистар;
- 2) Подизвођач и његов законски заступник нису осуђивани за неко од кривичних дела као члан организоване криминалне групе, да није осуђиван за кривична дела против привреде, кривична дела против животне средине, кривично дело примања или давања мита, кривично дело преваре;
- 3) Подизвођач је измирио доспеле порезе, доприносе и друге јавне дажбине у складу са прописима Републике Србије (или стране државе када има седиште на њеној територији).

Место: _____

Подизвођач: _____

Датум: _____

М.П.

Уколико понуђач подноси понуду са подизвођачем, Изјава мора бити потписана од стране овлашћеног лица подизвођача и оверена печатом.

У УПУТСТВО ПОНУЂАЧИМА КАКО ДА САЧИНЕ ПОНУДУ

1. ПОДАЦИ О ЈЕЗИКУ НА КОЈЕМ ПОНУДА МОРА ДА БУДЕ САСТАВЉЕНА

Понуђач подноси понуду на српском језику.

2. НАЧИН НА КОЈИ ПОНУДА МОРА ДА БУДЕ САЧИЊЕНА

Понуду доставити на начин дефинисан у Позиву за подношење понуде.

3. ПАРТИЈЕ

Предмет јавне набавке није обликован у више партија.

4. ПОНУДА СА ВАРИЈАНТАМА

Подношење понуде са варијантама није дозвољено.

5. НАЧИН ИЗМЕНЕ, ДОПУНЕ И ОПОЗИВА ПОНУДЕ

У року за подношење понуде понуђач може да измени, допуни или опозове своју понуду на начин који је одређен за подношење понуде.

Понуђач је дужан да јасно назначи који део понуде мења односно која документа накнадно доставља.

По истеку рока за подношење понуда понуђач не може да повуче нити да мења своју понуду.

6. УЧЕСТВОВАЊЕ У ЗАЈЕДНИЧКОЈ ПОНУДИ ИЛИ КАО ПОДИЗВОЂАЧ

Понуђач може да поднесе само једну понуду.

Понуђач који је самостално поднео понуду не може истовремено да учествује у заједничкој понуди или као подизвођач, нити исто лице може учествовати у више заједничких понуда.

У Обрасцу понуде (поглавље VI), понуђач наводи на који начин подноси понуду, односно да ли подноси понуду самостално, или као заједничку понуду, или подноси понуду са подизвођачем.

7. ПОНУДА СА ПОДИЗВОЂАЧЕМ

Уколико понуђач подноси понуду са подизвођачем дужан је да у Обрасцу понуде (поглавље VI) наведе да понуду подноси са подизвођачем, проценат укупне вредности набавке који ће поверити подизвођачу, а који не може бити већи од 50%, као и део предмета набавке који ће извршити преко подизвођача.

Понуђач у Обрасцу понуденаводиназив и седиште подизвођача, уколико ће делимично извршење набавке поверити подизвођачу.

8. ЗАЈЕДНИЧКА ПОНУДА

Понуду може поднети група понуђача.

Уколико понуду подноси група понуђача, саставни део заједничке понуде мора бити споразум којим се понуђачи из групе међусобно и према наручиоцу обавезују на извршење јавне набавке, а који обавезно садржи податке из члана 81. ст. 4. тач. 1) до б) Закона и то податке о:

- члану групе који ће бити носилац посла, односно који ће поднети понуду и који ће заступати групу понуђача пред наручиоцем,
- обавезама сваког од понуђача из групе понуђача за извршење уговора.

Група понуђача је дужна да достави све доказе о испуњености услова који су наведени у поглављу IV конкурсне документације, у складу са упутством како се доказује испуњеност услова (Образац изјаве из поглавља IV одељак 3.).

Понуђачи из групе понуђача одговарају неограничено солидарно према наручиоцу.

9. НАЧИН И УСЛОВИ ПЛАЋАЊА, ГАРАНТНИ РОК, КАО И ДРУГЕ ОКОЛНОСТИ ОД КОЈИХ ЗАВИСИ ПРИХВАТЉИВОСТ ПОНУДЕ

9.1. Захтеви у погледу начина, рока и услова плаћања.

Плаћање је авансно 30%, а остатак до 60 дана, од дана уредно достављене фактуре.

Плаћање се врши уплатом на рачун понуђача.

9.2. Захтев у погледу рока важења понуде

Рок важења понуде не може бити краћи од 30 дана од дана отварања понуда.

У случају истека рока важења понуде, наручилац је дужан да у писаном облику затражи од понуђача продужење рока важења понуде.

Понуђач који прихвати захтев за продужење рока важења понуде на може мењати понуду.

9.3. Захтев у погледу рока испоруке добара

Рокиспоруке добаране може бити дужи од 30 календарских дана од дана обостраног потписивања уговора.

Место испоруке је на адресу наручиоца: ГАК "Народни фронт" Београд, Краљице Наталије 62.

10. ВАЛУТА И НАЧИН НА КОЈИ МОРА ДА БУДЕ НАВЕДЕНА И ИЗРАЖЕНА ЦЕНА У ПОНУДИ

Цена мора бити исказана у динарима, са и без пореза на додату вредност, са урачунатим свим трошковима које понуђач има у реализацији предметне јавне набавке, с тим да ће се за оцену понуде узимати у обзир цена без пореза на додату вредност. Цена је фиксна и не може се мењати. Ако је у понуди исказана неубичајено ниска цена, наручилац ће поступити у складу са чланом 92. Закона. Ако понуђена цена укључује увозну царину и друге дажбине, понуђач је дужан да тај део одвојено искаже у динарима.

11. ПОДАЦИ О ДРЖАВНОМ ОРГАНУ ИЛИ ОРГАНИЗАЦИЈИ, ОДНОСНО ОРГАНУ ИЛИ СЛУЖБИ ТЕРИТОРИЈАЛНЕ АУТОНОМИЈЕ ИЛИ ЛОКАЛНЕ САМОУПРАВЕ ГДЕ СЕ МОГУ БЛАГОВРЕМЕНО ДОБИТИ ИСПРАВНИ ПОДАЦИ О ПОРЕСКИМ ОБАВЕЗАМА, ЗАШТИТИ ЖИВОТНЕ СРЕДИНЕ, ЗАШТИТИ ПРИ ЗАПОШЉАВАЊУ, УСЛОВИМА РАДА И СЛ., А КОЈИ СУ ВЕЗАНИ ЗА ИЗВРШЕЊЕ УГОВОРА О ЈАВНОЈ НАБАВЦИ

Подаци о пореским обавезама се могу добити у Пореској управи, Министарства финансија и привреде.

Подаци о заштити животне средине се могу добити у Агенцији за заштиту животне средине и у Министарству енергетике, развоја и заштите животне средине.

Подаци о заштити при запошљавању и условима рада се могу добити у Министарству рада, запошљавања и социјалне политике.

12. ПОДАЦИ О ВРСТИ, САДРЖИНИ, НАЧИНУ ПОДНОШЕЊА, ВИСИНИ И РОКОВИМА ОБЕЗБЕЂЕЊА ИСПУЊЕЊА ОБАВЕЗА ПОНУЂАЧА

Изабрани понуђач је дужан да након потписивања Уговора достави:

1. **Регистровану меницу са меничним писмом за повраћај авансног плаћања**, односно бланко соло меницу са попуњеним меничним писмом на износ висине аванса са ПДВ-ом најкасније у року од 7 (седам) дана од дана закључења Уговора, са роком важности који је 30 дана дужи од уговореног рока за завршетак посла. Меница мора бити безусловна и наплатива на први позив. Потребна је достава картона депонованих потписа и доказа о регистрацији менице. Наручилац не може извршити никакву уплату док не прими уредну меницу са меничним писмом.

13. ЗАШТИТА ПОВЕРЉИВОСТИ ПОДАТАКА КОЈЕ НАРУЧИЛАЦ СТАВЉА ПОНУЂАЧИМА НА РАСПОЛАГАЊЕ, УКЉУЧУЈУЋИ И ЊИХОВЕ ПОДИЗВОЂАЧЕ

Предметна набавка не садржи поверљиве информације које наручилац ставља на располагање.

14. ДОДАТНЕ ИНФОРМАЦИЈЕ ИЛИ ПОЈАШЊЕЊА У ВЕЗИ СА ПРИПРЕМАЊЕМ ПОНУДЕ

Заинтересовано лице може, у писаном облику [путем поште на адресу наручиоца, електронске поште* на e-mail] тражити од наручиоца додатне информације или појашњења у вези са припремањем понуде, најкасније 5 дана пре истека рока за подношење понуде.

Наручилац ће у року од 3 (три) дана од дана пријема захтева за додатним информацијама или појашњењима конкурсне документације, одговор објавити на Порталу јавних набавки и на својој интернет страници. Додатне информације или појашњења упућују се са напоменом „Захтев за додатним информацијама или појашњењима конкурсне документације, ЈН бр. М20/7

*прихвата се достава појашњења електронском поштом искључиво у току радног времена Наручиоца, односно радним данима, у времену од 07 до 15 часова.

15. ДОДАТНА ОБЈАШЊЕЊА ОД ПОНУЂАЧА ПОСЛЕ ОТВАРАЊА ПОНУДА И КОНТРОЛА КОД ПОНУЂАЧА ОДНОСНО ЊЕГОВОГ ПОДИЗВОЂАЧА

После отварања понуда наручилац може приликом стручне оцене понуда да у писаном облику захтева од понуђача додатна објашњења која ће му помоћи при прегледу, вредновању и упоређивању понуда, а може да врши контролу (увид) код понуђача, односно његовог подизвођача (члан 93. Закона).

16. ОБЕЗБЕЂЕЊЕ ИСПУЊЕЊА УГОВОРНИХ ОБАВЕЗА ПОНУЂАЧА КОЈИ СЕ НАЛАЗЕ НА СПИСКУ НЕГАТИВНИХ РЕФЕРЕНЦИ /.

17. ВРСТА КРИТЕРИЈУМА ЗА ДОДЕЛУ УГОВОРА, ЕЛЕМЕНТИ КРИТЕРИЈУМА НА ОСНОВУ КОЈИХ СЕ ДОДЕЉУЈЕ УГОВОР И МЕТОДОЛОГИЈА ЗА ДОДЕЛУ ПОНДЕРА ЗА СВАКИ ЕЛЕМЕНТ КРИТЕРИЈУМА
Избор најповољније понуде ће се извршити применом критеријума „Најнижа понуђена цена“.

18. ЕЛЕМЕНТИ КРИТЕРИЈУМА НА ОСНОВУ КОЈИХ ЋЕ НАРУЧИЛАЦ ИЗВРШИТИ ДОДЕЛУ УГОВОРА У СИТУАЦИЈИ КАДА ПОСТОЈЕ ДВЕ ИЛИ ВИШЕ ПОНУДА СА ЈЕДНАКИМ БРОЈЕМ ПОНДЕРА ИЛИ ИСТОМ ПОНУЂЕНОМ ЦЕНОМ

Уколико две или више понуда имају исту најнижу понуђену цену, као најповољнија биће изабрана понуда оног понуђача који је понудио краћи рок извршења-испоруке. Уколико и у том случају не може да се изврши избор, биће изабрана понуда оног понуђача који је извучен помоћу жреба.

19. ПОШТОВАЊЕ ОБАВЕЗА КОЈЕ ПРОИЗИЛАЗЕ ИЗ ВАЖЕЋИХ ПРОПИСА

Понуђач је дужан да у оквиру своје понуде достави изјаву дату под кривичном и материјалном одговорношћу да је поштовао све обавезе које произилазе из важећих прописа о заштити на раду, запошљавању и условима рада, заштити животне средине, као и да му није изречена мера забране делатности која је на снази у време подношења понуде. (Образац изјаве из поглавља IV одељак 3.).

20. КОРИШЋЕЊЕ ПАТЕНТА И ОДГОВОРНОСТ ЗА ПОВРЕДУ ЗАШТИЋЕНИХ ПРАВА ИНТЕЛЕКТУАЛНЕ СВОЈИНЕ ТРЕЋИХ ЛИЦА

Накнаду за коришћење патената, као и одговорност за повреду заштићених права интелектуалне својине трећих лица сноси понуђач.

21. НАЧИН И РОК ЗА ПОДНОШЕЊЕ ЗАХТЕВА ЗА ЗАШТИТУ ПРАВА ПОНУЂАЧА

Захтев за заштиту права може да поднесе понуђач, односно свако заинтересовано лице.

Захтев за заштиту права подноси се наручиоцу, а копија се истовремено доставља Републичкој комисији. Захтев за заштиту права се доставља непосредно, електронском поштом на e-mail javnenabavke@gakfront.org или препорученом пошиљком са повратницом на адресу наручиоца. Захтев за заштиту права се може поднети у току целог поступка јавне набавке, против сваке радње наручиоца, осим уколико Законом није другачије одређено. О поднетом захтеву за заштиту права наручилац обавештава све учеснике у поступку јавне набавке, односно објављује обавештење о поднетом захтеву на Порталу јавних набавки, најкасније у року од 2 дана од дана пријема захтева. Уколико се захтевом за заштиту права оспорава врста поступка, садржина позива за подношење понуда или конкурсне документације, захтев ће се сматрати благовременим уколико је примљен од стране наручиоца најкасније 3 дана пре истека рока за подношење понуда, без обзира на начин достављања и уколико је подносилац захтева указао наручиоцу на евентуалне недостатке и неправилности, а исте наручилац није отклонио. Захтев за заштиту права којим се оспоравају радње наручиоца пре истека рока за предају понуда, а након истека рока из претходног става, сматраће се балаговременим уколико је поднет најкасније до истека рока за предају понуда.

После доношења одлуке о додели уговора или одлуке о обустави поступка јавне набавке, рок за подношење захтева за заштиту права је 5 дана од дана објављивања одлуке на Порталу јавних набавки. Захтевом за заштиту права не могу се оспоравати радње наручиоца предузете у поступку јавне набавке ако су подносиоцу захтева били или могли бити познати разлози за његово подношење пре истека рока за подношење понуда, а подносилац захтева га није поднео пре истека тог рока. Ако је у истом поступку јавне набавке поново поднет захтев за заштиту права од стране истог подносиоца захтева, у том захтеву се не могу оспоравати радње наручиоца за које је подносилац захтева знао или могао знати приликом подношења претходног захтева. Подносилац захтева је дужан да на рачун буџета Републике Србије уплати таксу од 60.000,00 динара (број жиро рачуна: 840-742221843-57 или 840-30678845-06, позив на

број: број или ознака јавне набавке, сврха: такса за ЗЗП; назив наручиоца; број или ознака јавне набавке, прималац је: Буџет Републике Србије).

Поступак заштите права понуђача регулисан је одредбама чл. 138. - 167. Закона.

*прихвата се достава Захтева за заштиту права електронском поштом искључиво у току радног времена Наручиоца, односно радним данима, у времену од 07 до 15 часова.

22. РОК У КОЈЕМ ЋЕ УГОВОР БИТИ ЗАКЉУЧЕН

Уговор о јавној набавци ће бити достављен понуђачу којем је додељен уговор у року од 8 дана од дана протеча рока за подношење захтева за заштиту права из члана 149. Закона.

У случају да је поднета само једна понуда наручилац може закључити уговор пре истека рока за подношење захтева за заштиту права, у складу са чланом 112. став 2. тачка 5) Закона.

VI ОБРАЗАЦ ПОНУДЕ

Понуда бр _____ од _____ за јавну набавку број М20/7 за 2020. годину – добара–
намештај

1) ОПШТИ ПОДАЦИ О ПОНУЂАЧУ

Назив понуђача:	
Адреса понуђача:	
Матични број понуђача:	
Порески идентификациони број понуђача (ПИБ):	
Име особе за контакт:	
Електронска адреса понуђача (e-mail):	
Телефон:	
Телефакс:	
Број рачуна понуђача и назив банке:	
Лице овлашћено за потписивање уговора	

2) ПОНУДУ ПОДНОСИ:

А) САМОСТАЛНО
Б) СА ПОДИЗВОЂАЧЕМ
В) КАО ЗАЈЕДНИЧКУ ПОНУДУ

Напомена: заокружити начин подношења понуде и уписати податке о подизвођачу, уколико се понуда подноси са подизвођачем, односно податке о свим учесницима заједничке понуде, уколико понуду подноси група понуђача

3) ПОДАЦИ О ПОДИЗВОЂАЧУ

1)	Назив подизвођача:	
	Адреса:	
	Матични број:	
	Порески идентификациони број:	
	Име особе за контакт:	
	Процент укупне вредности набавке који ће извршити подизвођач:	
	Део предмета набавке који ће извршити подизвођач:	

Напомена:

Табелу „Подаци о подизвођачу“ попуњавају само они понуђачи који подносе понуду са подизвођачем, а уколико има већи број подизвођача од места предвиђених у табели, потребно је да се наведени образац копира у довољном броју примерака, да се попуни и достави за сваког подизвођача.

4) ПОДАЦИ О УЧЕСНИКУ У ЗАЈЕДНИЧКОЈ ПОНУДИ

1)	Назив учесника у заједничкој понуди:	
	Адреса:	
	Матични број:	
	Порески идентификациони број:	
	Име особе за контакт:	
2)	Назив учесника у заједничкој понуди:	
	Адреса:	
	Матични број:	
	Порески идентификациони број:	
	Име особе за контакт:	

Напомена:

Табелу „Подаци о учеснику у заједничкој понуди“ попуњавају само они понуђачи који подносе заједничку понуду, а уколико има већи број учесника у заједничкој понуди од места предвиђених у табели, потребно је да се наведени образац копира у довољном броју примерака, да се попуни и достави за сваког понуђача који је учесник у заједничкој понуди.

5) ОПИС ПРЕДМЕТА НАБАВКЕ, број М20/7за 2020. годину, намештај

Укупна цена без ПДВ-а у динарима	
Укупна цена са ПДВ-ому динарима	
Рок и начин плаћања	30% аванс, остатак до _____ дана
Рок испоруке	
Рок важења понуде	

Датум

Понуђач

М. П.

VII МОДЕЛ УГОВОРА

Гинеколошко-акушерска клиника
"Народни фронт"
Београд, Краљице Наталије 62
Број:
Датум:

УГОВОР О КУПОПРОДАЈИ

Закључен између:

Наручиоца Гинеколошко-акушерске клинике "Народни фронт" са седиштем у Београду, улица Краљице Наталије 62, ПИБ:100219891 Матични број: 07035888 Телефон:011/2068 227.Телефакс:011/3610 863

кога заступа: Проф. др Жељко Миковић
(у даљем тексту: Купац)

и

.....
са седиштем у, улица, ПИБ:..... Матични број:
..... Број рачуна: Назив
банке:.....,Телефон:.....Е-mail:.....,
кога заступа.....
(удаљем тексту:Продавац),

Уговорне стране констатују:

- да је Купац на основу члана 39 и 52 Закона о јавним набавкама („Службени гласник Републике Србије“, број 124/12, 14/15 и 68/15 у даљем тексту: Закон), на основу позива за подношење понуда, објављеног на Порталу јавних набавки дана **9.4.2020.** године, спровео поступак јавне набавке добара-(намештај), у поступку ЈНМВ број М20/7 за 2020. годину;

- да је Продавац дана _____ 2020. године(попуњава Купац), доставио понуду број: _____, (попуњава Купац) која у потпуности испуњава захтеве Купца и саставни је део уговора;

- да је Купац у складу са чланом 108. став 1. Закона, на основу понуде Продавца и Одлуке о додели уговора број: _____ од _____ 2020 године, (попуњава Купац), изабрао Продавца за испоруку добара.

Члан 1.

Уговорне стране сагласно утврђују да предмет купопродаје чини набавка намештаја према следећој спецификацији:

рб	Предмет набавке*	ком	Јед.цена без пдв-а	Јед.цена са пдв-ом
	Добра која су предмет уговора			
	CENA UKUPNO BEZ PDV			
	PDV			
	CENA UKUPNO SA PDV			

(*биће преузето из Структуре цене)

Члан 2.

Укупна цена добра из члана 1. овог уговора утврђена је у наведеној понуди Продавца у износу оддинара. ПДВ износидинара.

У цену из претходног става овог члана није урачунат порез на додату вредност. Укупна цена са ПДВ-ом износидинара.

Члан 3.

Купац се обавезује да цену утврђену у члану 2. овог уговора за испоручена добра из члана 1. овог уговора плати на следећи начин: аванс 30%, а остатак до.....дана по испоруци на основу фактуре уплатом на текући рачун Продавца код банке.

Плаћање по овом уговору у 2020. години вршиће се до нивоа средстава обезбеђених Финансијским планом за 2020. годину, а за ове намене. За обавезе које по овом уговору доспевају у 2021. години наручилац ће извршити плаћање по обезбеђивању финансијских средстава усвајањем Финансијског плана за 2021. годину или доношењем Одлуке о привременом финансирању.

У супротном уговор престаје да важи без накнаде штете због немогућности преузимања обавеза од стране Наручиоца.

Купац не може да исплати ниједан износ пре него што прими тражено средство обезбеђења.

Члан 4.

Купац се обавезује да:

1. уредно извршава обавезе плаћања из чл. 2 овог уговора,
2. обезбеди континуирану сарадњу стручних служби са овлашћеним представницима Продавца,
3. обезбеди стручно праћење испуњења уговорних обавеза.

Члан 5.

Продавац се обавезује да:

1. испуњава обавезе у складу са уговореним обавезама, по начелу доброг привредника,
2. сарађује са стручним службама Купца,
3. обезбеђује и доставља доказе о квалитету предмета јавне набавке,
4. обезбеди адекватан сервис и резервне делове у гарантном и вангарантном року,
6. обезбеди гарантни рок у трајању од најмање 24 месеца,
7. достави Купцу меницу са меничним писмом које је безусловно и неопозиво, без протеста и трошкова, које важи у случају да код добављача дође до промене лица овлашћених за располагање средствима на рачуну, статусних промена и друго, на износ авансаса пдв-ом, са роком важења најмање 30 дана дужим од дана истека рока за коначно извршење посла.

Члан 6.

Продавац се обавезује да испоруку добра из члана 1. овог уговора изврши у уговореном року. Уговорене стране су сагласне да Продавац добро из члана 1. овог уговора испоручи у року не дужем одкалендарских дана од дана обостраног потписивања уговора.

Испоруку добра вршиће Продавац-франко објекат купца.

Уколико Продавац не испуни своју обавезу, односно у уговореном року не испоручи добро из члана 1. овог уговора, обавезан је да за сваки дан закашњења плати Купцу износ од 2‰ (промила) укупне уговорене цене из члана 2, овог уговора, с тим да укупан износ уговорене казне не може прећи 5% уговорене цене.

Право Купца на наплату уговорне казне не утиче на право купца да захтева накнаду штете.

Члан 7.

Продавац је дужан да испоруку добара из члана 1. овог уговора врши у складу са важећим стандардима квалитета.

Члан 8.

Купац је обавезан да приликом испоруке добара из члана 1. овог уговора изврши квалитативан и квантитативан пријем добара.

Када приликом квалитативног и квантитативног пријема утврди да су испоручена добра одговарајућег квалитета и квантитета, овлашћено лице Купца које је вршило пријем обавезно је да на примерку отпремнице који остаје Продавцу констатује да је извршен квалитативни и квантитативни пријем и да су испоручена добра уговореног квалитета и квантитета. Уколико овлашћено лице Купца приликом пријема добра оцени да исто није уговореног квалитета и квантитета, овлашћен је да одбије пријем производа, уз обавезу да одмах, писменим путем, обавести Продавца и захтева нову испоруку у року од два дана, а добро које је било предмет пријема и контроле одмах врати Продавцу.

У случају из става 3. овог члана, Продавац је дужан да у остављеном року испоручи Купцу добро које је предмет уговора уговореног квалитета и квантитета.

Члан 9.

На све што није регулисано овим уговором примењиваће се Закон о облигационим односима, као и други прописи који регулишу ову материју.

Члан 10.

Уговорне стране су сагласне да сва спорна питања у вези са овим уговором решавају споразумно. Евентуалне спорове који не буду решени мирним путем решаваће Привредни суд у Београду.

Члан 11.

Уговорна страна која је незадовољна испуњењем уговорних обавеза друге уговорне стране има право да једнострано раскине уговор писаним путем. Уговорне стране задржавају право раскида овог уговора у писаној форми путем изјаве у складу са законом без раскидног рока.

Члан 12.

Овај уговор ступа на снагу даном потписивања.

Овај уговор сачињен је у 4 (четири) истоветних примерака, од којих свака уговорна страна задржава по 2 (два) примерка.

Обрадио	Контролисао	Контролисао	Контролисао	Одобрио
Службеник за јавне набавке Шеф Одсека ЈН Радица Александрић	Начелник Одељења техничког одржавања објеката и опреме Бранко Милошевић	Начелник Одељења за економске и финансијске послове Мирјана Радовић	Начелник Одељења за опште и правне послове Ана Меденица	Помоћник директора за немедицинске послове Др Радомир Марковић
Добављач/Извршилац/Продавац		За Наручиоца В.Д Директор Проф. Др Жељко Миковић		

XIII ОБРАЗАЦ ИЗЈАВЕ О НЕЗАВИСНОЈ ПОНУДИ

У складу са чланом 26. Закона, _____,
(Назив понуђача)
даје:

ИЗЈАВУ

О НЕЗАВИСНОЈ ПОНУДИ

Под пуном материјалном и кривичном одговорношћу потврђујем да сам понуду у поступку јавне набавке добара, намештаја, бр. М20/7 за 2020. годину, поднео независно, без договора са другим понуђачима или заинтересованим лицима.

Датум:

М.П.

Потпис понуђача

Напомена: у случају постојања основане сумње у истинитост изјаве о независној понуди, наручилац ће одмах обавестити организацију надлежну за заштиту конкуренције. Организација надлежна за заштиту конкуренције, може понуђачу, односно заинтересованом лицу изрећи меру забране учешћа у поступку јавне набавке ако утврди да је понуђач, односно заинтересовано лице повредило конкуренцију у поступку јавне набавке у смислу закона којим се уређује заштита конкуренције. Мера забране учешћа у поступку јавне набавке може трајати до две године. Повреда конкуренције представља негативну референцу, у смислу члана 82. став 1. тачка 2) Закона.

Уколико понуду подноси група понуђача, Изјава мора бити потписана од стране овлашћеног лица сваког понуђача из групе понуђача и оверена печатом.